

マメトラ

小型農機の名門

マメトラ

# V車リターンシリーズ

狭い畦間もなんなくこなし作業能率良好

## ワイドなV車シリーズ

タイヤで楽々溝掘

MV-70F  
MV-50F  
MV-70X



MV-70F

O.H.V  
《電子エンジン搭載》  
自動減圧装置付  
始動一発強力型

### 三大特長

- A 安定性良好**  
(溝中でも)
- B 旋回性良好**  
(サイドクラッチ不要)
- C 汎用性良好**  
(アタッチメント豊富)



MV-70X

O.H.V  
《電子エンジン搭載》  
自動減圧装置付  
始動一発強力型

MV-50F

O.H.V  
《電子エンジン搭載》  
自動減圧装置付  
始動一発強力型

### ■主な作業内容

- 果樹園の排水溝作り
- アスパラ、ソ菜、イチゴ床の溝掘り作業
- 水田の畦シート溝片排作業
- 桑園の溝作り作業
- 其他中耕・除草等に最適……

## MV-70F



### ■本機仕様

名称	MV-50F	
全長×全幅×全高	1,570×610×1,070mm	
重量	95kg	
変速	F 1	1.23km/h
	F 2	4.24km/h
	R 1	1.15km/h
	R 2	3.97km/h
主クラッチ	ベルトテンション式	
タイヤサイズ	300-8 (362φ)	
ロータリー回転数 (r.p.m)	低速205.7	
	高速467	
溝幅	210~250mm	

### ■搭載エンジン仕様

エンジン形式	GM182LN-35J
形式	空冷4サイクルOHV
シリンダー径	1.68×50mm
排気量	181cc
連続定格出力	4.5/1,800r.p.m
最大出力	6.3/2,000r.p.m
燃料タンク容量	3.0ℓ
使用燃料	自動車用無鉛ガソリン
潤滑油量	0.6ℓ
始動方式	リコイルスタータ式
エアークリーナー	マン式オイルバス
点火方式	無接点マグネット式

## MV-50F



### ■本機仕様

名称	MV-70F	
全長×全幅×全高	1,570×610×1,070mm	
重量	99.5kg	
変速	F 1	1.33km/h
	F 2	4.60km/h
	R 1	1.25km/h
	R 2	4.31km/h
主クラッチ	ベルトテンション式	
タイヤサイズ	300-8 (362φ)	
ロータリー回転数 (r.p.m)	低速223	
	高速507	
溝幅	210~250mm	

### ■搭載エンジン仕様

エンジン形式	GM231LN-350
形式	空冷4サイクルOHV
シリンダー径	1.72×53mm
排気量	215cc
連続定格出力	5.0/1,800r.p.m
最大出力	7.0/2,000r.p.m
燃料タンク容量	3.3ℓ
使用燃料	自動車用無鉛ガソリン
潤滑油量	0.9ℓ
始動方式	リコイルスタータ式
エアークリーナー	マン式オイルバス
点火方式	無接点マグネット式

## MV-70X



### ■本機仕様

機体	形式(区分)	MV-70X
	全長	1,570mm
	全幅	610mm
	全高	1,070mm
	重量	100kg
変速	F 1	1.33km/H
	F 2	4.60km/H
	R 1	1.25km/H
	R 2	4.31km/H
走行部	主クラッチ	ベルトテンション式
	タイヤサイズ	300-8 (外径362mm)
	潤滑油	ギヤオイル90#
	潤滑油量	2.3R (注油口元迄)
ハンドル部	形状	ツノハンドル
	上下調節	ワンタッチ式 (5段)

ロータリー部	逆転	低速223rpm
		高速507rpm
ロータリー部	ロータリー軸径	角スプラインφ25×φ21×6×6
	溝掘巾	300mm (標準)
	ロータリーカバー	開閉式
	サイドカバー	ワンタッチ開閉式
PTO部	軸径	インポリュートセレイションφ17×Z15×M1
	回転数	696rpm
エンジン部	名称	GM231LN-361
	連続定格出力	5.0ps/1800rpm
	最大出力	7.0ps/2000rpm
	排気量	215cc
	使用燃料	自動車用無鉛ガソリン
	燃料タンク容量	3.3ℓ
	点火プラグ	NGK BP5ES又は相当品
	潤滑油	SAE#30 (0.7ℓ)
始動方式	エアークリーナー方式	マン式オイルバス
	始動方式	リコイルスタータ式

※ この印刷物に掲載の製品は、本印刷物作成時現在の製品でありますので、以後予告なく仕様変更及び、現物の形状・色彩と異なることもありますので、予めご了承ください。

◎ご使用の際は、必ず取扱説明書をよく読んで、事故の無いように注意してください。

## マメトラ農機株式会社

本社・工場/埼玉県桶川市西2丁目9-37 TEL (048)771-1181代 FAX (048)771-1529  
 秋田工場/秋田県にかほ市象潟町西中野沢字家の下2-3 TEL (0184)43-4160代 FAX (0184)43-4120  
 東北事業部/秋田 TEL (0184) 43-4121代  
 営業所/山形 TEL (023) 654-0681 栃木 TEL (028) 976-0187  
 福島 TEL (024) 553-0885 群馬 TEL (027) 268-3119  
 新潟 TEL (0258) 23-1329 中部 TEL (058) 393-0041  
 長野 TEL (026) 293-4888 四国 TEL (089) 973-2325  
 茨城 TEL (029) 241-3751

●お取り扱い

マメトラならではの経験と技術が生んだ傑作機!!

# ユニークなアイディア・すぐれたV車リターン!

**MV-70F**  
**MV-50F**

狭い畦間も  
なんなくこなし、  
作業能率良好!

## 作業が楽しいV車の魅力

- V字型車輪**  
駆動輪がV車の為、溝掘やネギの土入れ作業がゴム車輪のまま出来、けん引力を増し、安定性に優れています。又、狭い畝間作業も一輪車並みに出来ます。
- 快適なエンジン**  
ハウス内作業も快適に出来るよう、エンジン騒音・排気等を考慮し、定評ある4サイクル電子エンジンO.H.Vを搭載しています。

- 豊富な作業速度**  
変速は前進2段、後進2段の速度が、又ロータリーは正転、2段が作業内容に合わせて選べます。主変速及びロータリー変速が手で簡単に出来ます。
- 豊富な作業機**  
溝掘・ネギの土入れ及び中耕から培土等、豊富な作業が可能です。
- 自由なハンドル**  
作業者に合わせて、調節レバーによりワンタッチ操作で、ハンドル上下(4段階)が簡単に出来ます。
- 安全設計**  
エンジンからの伝導ベルトはもちろん、動力取出軸もカバーされ、安心して使用出来るよう考慮してあります。

**もうカルチ車不要!**  
**格段の安定性**

V車はなぜすぐれているか!!

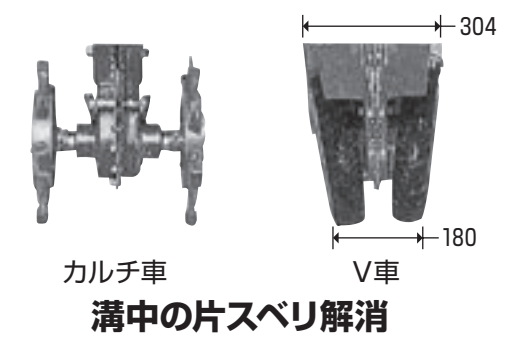

### ■ MV-70F/MV-50F アタッチメント

**畦はん作業**

片排土作業用セット

両排・片排土刃受爪セット

122-0000-800

片排土、溝掘り

**中耕・除草作業**

中耕・除草作業用セット

中耕爪・ドラムセット

C01-1023-001  
C01-1038-000 (補助)

中耕除草作業

**平マルチ作業**

平うね整形マルチ

F-12B  
F-15B

平うねロータ

F-12P=C49-6402-000  
F-15P=C49-6422-000

平うね

	高さ(a)	適用ビニールシート幅
F-12	50・100・150	750~1,200
F-15	50・100・150	950~1,500

**溝掘り作業**

溝掘り作業用セット

溝掘り爪セット

122-0000-900

溝掘り作業

**うねもどし作業**

うねもどし作業用セット

親子らせん犁セット

C47-1002-000

うねもどし作業前

作業後

## MV-70X

すぐれた数々の特長

- V字型車輪**  
駆動輪がV字の為、溝掘やネギの土入れ作業がゴム車輪のままでき、けん引力を増し、安定性にすぐれています。又狭い畝間作業も一輪車なみにできます。
- 快適なエンジン**  
傾斜シリンダ採用により小形、低重心で始動性、騒音、振動を考慮した4サイクルO.H.Vエンジンを搭載しています。
- 豊富な作業速度**  
変速は前進2段、後進2段の速度でロータリーは逆転2段で作業内容に合わせて選べます。
- 豊富な作業機**  
溝掘・ネギの土入れ及び中耕から培土等の作業ができます。
- 自由なハンドル**  
作業に合わせて、調節レバーによりワンタッチ操作で、ハンドル上下が簡単に出来ます。
- 耕耘部はクロスセンター方式**  
クロスセンター方式ですので残耕が残りません。

クロスセンターで  
残耕ゼロ